



ОСВІТНЬО – ПРОФЕСІЙНА ПРОГРАМА

«Журналістика»

(найменування освітньої програми)

Першого (бакалаврського) рівня вищої освіти

за спеціальністю

061 «Журналістика»

(шифр та найменування спеціальності)

галузі знань

06 «Журналістика»

(шифр та найменування галузі)

КИЇВ 2021

 УНІВЕРСИТЕТ НОВІТНИХ ТЕХНОЛОГІЙ	ОСВІТНЬО-ПРОФЕСІЙНА ПРОГРАМА «ЖУРНАЛІСТИКА» спеціальність 061 «Журналістика» галузь знань 06 «Журналістика»	Шифр документа	УНТ ОПП
		стор. 2 з 15	

1. Профіль освітньо-професійної програми

Розділ 1. Загальна інформація		
1.1.	Повна назва закладу вищої освіти та структурного підрозділу	Університет новітніх технологій Кафедра Фундаментальних дисциплін та соціально-гуманітарних наук
1.2.	Ступінь вищої освіти та назва кваліфікації мовою оригіналу	Освітній ступінь: бакалавр Освітня кваліфікація: бакалавр журналістики
1.3.	Офіційна назва освітньо-професійної програми	«Журналістика»
1.4.	Тип диплому та обсяг освітньо-професійної програми	Диплом бакалавра, одиничний, 240 кредитів ЄКТС, термін навчання 3 роки 10 місяців (денна форма навчання) / 4 роки 6 місяців навчання (заочна форма навчання)
1.5.	Акредитаційна інституція	
1.6.	Період акредитації	Акредитується вперше
1.7.	Цикл/рівень	6 рівень Національної рамки кваліфікацій України (НРК України), перший цикл Європейського простору вищої освіти (FQ-EHEA), 6 рівень Європейської рамки кваліфікацій для навчання впродовж життя (EQF-LLL).
1.8.	Передумови	Повна загальна середня освіта
1.9.	Форма навчання	Інституційна з елементами дистанційної: очна і заочна.
1.10.	Мова(и) викладання	Українська
1.11.	Інтернет-адреса постійного розміщення опису освітньо-професійної програми	https://unt.edu.ua/navchalno-metodychne-zabezpechennya-dyscyplin
Розділ 2. Ціль освітньо-професійної програми		
2.1.	Підготувати висококваліфікованих фахівців у галузі 06 «Журналістика» та сформувати здатність випускника розв'язувати складні спеціалізовані задачі та практичні проблеми в галузі соціальних комунікацій, що передбачає застосування положень і методів соціально-комунікаційних та інших наук і характеризується невизначеністю умов.	
Розділ 3. Характеристика освітньо-професійної програми		
3.1.	Предметна область (Об'єкт діяльності, теоретичний зміст)	Об'єкти вивчення та діяльності: соціальні комунікації в різних їхніх виявах і видах; продукти соціального комунікування; аудиторія та інші споживачі (користувачі) цих продуктів. Теоретичний зміст предметної області: поняття про журналістику, рекламу та зв'язки з громадськістю, видавничу діяльність та редагування й інші види комунікаційної діяльності як соціальнокомунікаційні інститути.
3.2.	Орієнтація освітньо-професійної програми	Освітньо-професійна програма освітнього ступеня бакалавра, має академічну орієнтацію.
3.3.	Основний фокус освітньо-	Загальна освіта за спеціальністю 061

 УНІВЕРСИТЕТ НОВИТНИХ ТЕХНОЛОГІЙ	ОСВІТНЬО-ПРОФЕСІЙНА ПРОГРАМА «ЖУРНАЛІСТИКА» спеціальність 061 «Журналістика» галузь знань 06 «Журналістика»	Шифр документа	УНТ ОПП
		стор. 3 з 15	

	професійної програми та спеціалізації	«Журналістика» Ключові слова: журналістика, інформація, соціальні комунікації, медіа.
3.4.	Особливості освітньо-професійної програми	Освітньо-професійна програма спрямована на специфіку роботи в межах кваліфікації «журналіст». Вона забезпечує формування та розвиток професійних знань і навичок, необхідних для ведення професійної діяльності у галузі соціальних комунікацій, здійснення журналістської авторської діяльності, а також редакторської, проектно-аналітичної, організаційно-управлінської, соціально-організаторської та виробничо-технологічної діяльності. Освітньо-професійна програма передбачає вивчення об'єктів діяльності фахівця, що задовольняють вимоги сфери праці до спеціальності, відображає сферу застосування праці фахівця. Заявлені дисципліни відповідають сучасним вимогам ринку.

Розділ 4. Придатність випускників до працевлаштування та подальшого навчання

4.1.	Придатність до працевлаштування	У результаті виконання ОПП підготовки бакалаврів за спеціальністю «Журналістика», присвоєння їм відповідної кваліфікації та враховуючи реальні потреби ринку праці, випускники підготовлені до роботи для виконання професійних завдань у засобах масової інформації та в суміжних інформаційно-комунікаційних сферах. Випускник програм бакалаврату готовий виконувати такі професійні завдання: - журналістська авторська діяльність: створення матеріалів для різних типів, видів ЗМІ й інших медіа з урахуванням їх специфіки; - редакторська діяльність: приведення призначених для розміщення в газеті, журналі, на інформаційній стрічці, в теле-, радіоефірі, інтернет-ЗМІ, матеріалів у відповідність з мовними нормами, професійними стандартами, форматами, стилями, технологічними вимогами, прийнятими у ЗМІ різних типів; проектно-аналітична діяльність: участь у розробці та корекції концепції медіапроекту, визначенні його формату, в різних видах програмування, планування; - організаційно-управлінська діяльність: участь
------	---------------------------------	---

	ОСВІТНЬО-ПРОФЕСІЙНА ПРОГРАМА «ЖУРНАЛІСТИКА» спеціальність 061 «Журналістика» галузь знань 06 «Журналістика»	Шифр документа	УНТ ОПП
		стор. 4 з 15	

		у відповідності з посадовим статусом в організації роботи медіапідприємств, їх підрозділів, творчих колективів; соціально-організаторська діяльність: - залучення до співпраці зі ЗМІ та іншими медіа представниками різних сегментів суспільства, організацій, установ та взаємодія з ними; - виробничо-технологічна діяльність: участь у виробничому процесі випуску видання, теле-, радіопроеграми, інтернет-ЗМІ і інших медіа. Випускники можуть працювати журналістами, редакторами, головними редакторами, ведучими, фотокореспондентами тощо.
4.2.	Подальше навчання	Продовження навчання здобувачів вищої освіти для отримання освітнього ступеня магістр, а також підвищувати кваліфікацію й отримувати додаткову освіту за сертифікованими програмами та програмами післядипломного навчання.
Розділ 5. Викладання та оцінювання		
5.1.	Викладання та навчання (методи, методики, технології, інструменти та обладнання)	Студентоцентрикований підхід у навчанні, самонавчання, проблемно- і практично-орієнтоване навчання, підготовка кваліфікаційної роботи. Евристичне навчання (методика постановки умінь і навичок у роботі з теоретичними та науковими джерелами), проблемно-орієнтоване навчання (уміння визначати, окреслювати та вирішувати проблеми), системний аналіз проблематики ЗМІ, загальнонаукові методи (аналіз, синтез, індукція, дедукція, традукція); контент-аналізу (зادля розвитку умінь ефективного якісного та кількісного моніторингу ринка(ів) ЗМІ). Викладання академічних дисциплін проводиться у вигляді інтерактивних відео-лекцій, практичних занять, самостійної роботи студента, індивідуальних навчально-дослідних завдань, майстер-класів запрошених відомих журналістів-практиків, практики (ознайомчої, навчальної та виробничої). Методи, методики та технології: прикладні соціальнокомунікаційні технології; методи й методики збору, обробки та поширення інформації, медіапланування, професійні норми та стандарти й інші спеціальні методики, що використовують у сфері соціальних комунікацій і вузькопрофесійних галузях соціального

	ОСВІТНЬО-ПРОФЕСІЙНА ПРОГРАМА «ЖУРНАЛІСТИКА» спеціальність 061 «Журналістика» галузь знань 06 «Журналістика»	Шифр документа	УНТ ОПП
		стор. 5 з 15	

		комунікування. Інструменти та обладнання: телевізійне та радіообладнання, комп'ютерна техніка, програмне забезпечення для обробки зображень, відео, звуку та верстки
5.2.	Оцінювання	Оцінювання навчальних досягнень студентів здійснюється за системою ECTS та за національною шкалою оцінювання. Форми контролю: комплексні контрольні роботи, проміжне та підсумкове тестування, усні та письмові екзамени, заліки, захист звіту з практики, захист курсових робіт, захист кваліфікаційної роботи за здобуття ОС «бакалавр»
Розділ 6. Програмні компетентності		
6.1.	Інтегральні компетентності (ІК)	Здатність розв'язувати складні спеціалізовані задачі та практичні проблеми в галузі соціальних комунікацій, що передбачає застосування положень і методів соціально-комунікаційних та інших наук і характеризується невизначеністю умов; володіти необхідними навиками для роботи у сфері мас-медіа.
6.2.	Загальні компетентності (ЗК)	ЗК01. Здатність застосовувати знання в практичних ситуаціях. ЗК02. Знання та розуміння предметної області та розуміння професійної діяльності. ЗК03. Здатність бути критичним і самокритичним. ЗК04. Здатність до пошуку, оброблення та аналізу інформації з різних джерел. ЗК05. Навички використання інформаційних і комунікаційних технологій. ЗК06. Здатність до адаптації та дії в новій ситуації. ЗК07. Здатність працювати в команді. ЗК08. Здатність навчатися і оволодівати сучасними знаннями. ЗК09. Здатність реалізувати свої права і обов'язки як члена суспільства, усвідомлювати цінності громадянського (вільного демократичного) суспільства та необхідність його сталого розвитку, верховенства права, прав і свобод людини і громадянина в Україні. ЗК10. Здатність зберігати та примножувати моральні, культурні, наукові цінності і досягнення суспільства на основі розуміння історії та закономірностей розвитку предметної області, її місця у загальній системі знань про

		<p>природу і суспільство та у розвитку суспільства, техніки і технологій, використовувати різні види та форми рухової активності для активного відпочинку та ведення здорового способу життя.</p> <p>ЗК11. Здатність спілкуватися державною мовою.</p> <p>ЗК12. Здатність спілкуватися іноземною мовою.</p> <p>ЗК13. Здатність приймати обґрунтовані рішення в питаннях медійного висвітлення розвитку авіаційної галузі в глобалізаційних умовах.</p> <p>ЗК14. Здатність аналізувати сучасні проблеми та процеси комунікації в авіаційно-космічній галузі.</p>
6.3.	Фахові компетентності (ФК)	<p>ФК01. Здатність застосовувати знання зі сфери соціальних комунікацій у своїй професійній діяльності.</p> <p>ФК02. Здатність формувати інформаційний контент.</p> <p>ФК03. Здатність створювати медіапродукт.</p> <p>ФК04. Здатність організовувати й контролювати командну професійну діяльність.</p> <p>ФК05. Здатність ефективно просувати створений медійний продукт.</p> <p>ФК06. Здатність до провадження безпечної медіадіяльності.</p> <p>ФК07. Здатність використовувати знання щодо організації та проведення досліджень у сфері масової комунікації.</p> <p>ФК08. Здатність генерувати нові ідеї (креативність).</p> <p>ФК09. Здатність ефективно просувати створений медійний продукт.</p> <p>ФК10. Здатність створювати тексти і документи, розробляти оптимальні за складом та функціональністю мультимедійні компоненти для використання у соціальній комунікації.</p>
Розділ 7. Програмні результати навчання		
7.1.	Програмні результати навчання	<p>ПРН01. Пояснювати свої виробничі дії та операції на основі отриманих знань</p> <p>ПРН02. Застосовувати знання зі сфери предметної спеціалізації для створення інформаційного продукту чи для проведення інформаційної акції</p> <p>ПРН03. Оцінювати свій чи чужий інформаційний продукт, інформаційну акцію, що організована й проведена самостійно або разом з колегами</p>

ПРН04. Виконувати пошук, оброблення та аналіз інформації з різних джерел

ПРН05. Використовувати сучасні інформаційні й комунікаційні технології та спеціалізоване програмне забезпечення для вирішення професійних завдань

ПРН06. Планувати свою діяльність та діяльність колективу з урахуванням цілей, обмежень та передбачуваних ризиків

ПРН07. Координувати виконання особистого завдання із завданнями колег

ПРН08. Виокремлювати у виробничих ситуаціях факти, події, відомості, процеси, про які бракує знань, і розкривати способи та джерела здобування тих знань

ПРН09. Оцінювати діяльність колег як носіїв прав і обов'язків членів суспільства, представників громадянського суспільства

ПРН10. Оцінювати діяльність колег з точки зору зберігання та примноження суспільних і культурних цінностей і досягнень

ПРН11. Вільно спілкуватися з професійних питань, включаючи усну, письмову та електронну комунікацію, українською мовою

ПРН12. Вільно спілкуватися з професійних питань, включаючи усну, письмову та електронну комунікацію, іноземною мовою

ПРН13. Передбачати реакцію аудиторії на інформаційний продукт чи на інформаційні акції, зважаючи на положення й методи соціально-комунікаційних наук

ПРН14. Генерувати інформаційний контент за заданою темою з використанням доступних, а також обов'язкових джерел інформації

ПРН15. Створювати грамотний медіапродукт на задану тему, визначеного жанру, з урахуванням каналу поширення чи платформи оприлюднення

ПРН16. Планувати свою роботу та роботу колег, спрямовану як на генерування інформаційного контенту, так і створення медіапродукту, а також його промоцію

ПРН17. Розміщувати оперативну інформацію про свій медіапродукт на доступних інтернет-платформах

ПРН18. Використовувати необхідні знання й технології для виходу з кризових комунікаційних ситуацій на засадах толерантності, діалогу й співробітництва.

ПРН 19. Професійно відстоювати національні

	ОСВІТНЬО-ПРОФЕСІЙНА ПРОГРАМА «ЖУРНАЛІСТИКА» спеціальність 061 «Журналістика» галузь знань 06 «Журналістика»	Шифр документа	УНТ ОПП
		стор. 8 з 15	

		інтереси в обраній сфері діяльності ПРН 20. Вміти використовувати знання з соціології, психології, соціальних комунікацій, іміджелогії для створення конкурентоспроможного медійного проєкту.
Розділ 8. Ресурсне забезпечення реалізації програми		
8.1.	Кадрове забезпечення	Реалізацію освітньо-професійної програми здійснюють доктори та кандидати наук, доктори філософії із соціальних комунікацій, висококваліфіковані спеціалісти. До реалізації програми залучається не менше 60% науково-педагогічних працівників з науковим ступенем та/або вченим знанням
8.2.	Матеріально-технічне забезпечення	Лабораторія телерадіожурналістики, спеціалізовані комп'ютерні класи, камери, фотоапарати.
8.3	Інформаційне та навчально-методичне забезпечення	Спеціалізований фонд читальної зали кафедри та університету; мультимедійні проектори; лінгафонні засоби; комп'ютерна техніка, підключена до локальної мережі університету та мережі Інтернет; офіційний сайт Університету новітніх технологій https://unt.edu.ua/ ; корпоративна пошта; навчальні і робочі плани; навчально-методичні комплекси дисциплін; навчальні та робочі програми дисциплін
Розділ 9. Академічна мобільність		
9.1.	Національна кредитна мобільність	На загальних підставах в межах України
9.2.	Міжнародна кредитна мобільність	Двосторонні договори між Університетом новітніх технологій та навчальними закладами країн-партнерів.
9.3.	Навчання іноземних здобувачів вищої освіти	Навчання іноземних здобувачів вищої освіти здійснюється на загальних умовах.

	ОСВІТНЬО-ПРОФЕСІЙНА ПРОГРАМА «ЖУРНАЛІСТИКА» спеціальність 061 «Журналістика» галузь знань 06 «Журналістика»	Шифр документа	УНТ ОПП
		стор. 9 з 15	

2. Перелік компонент освітньо-професійної програми та їх логічна послідовність

2.1. Перелік компонент

Код н/д	Компоненти освітньо-професійної програми (навчальні дисципліни, курсові проекти (роботи), практики, кваліфікаційна робота)	Кількість кредитів	Форма підсумкового контролю	Семестр
1	2	3	4	5
Обов'язкові компоненти				
ОК 1	Історія української державності та культури	3,0	Екзамен	1
ОК 2	Ділова українська мова	3,0	Екзамен	2
ОК 3	Філософія	3,5	Екзамен	4
ОК 4	Фахова іноземна мова	30,5	Екзамен (2,4,6,8) Диференційо ваний залік (1,3,5,7)	1-8
ОК 5	Фізичне виховання та самовдосконалення	3	Диференційо ваний залік	2
ОК 6	Вступ до спеціальності	4,5	Екзамен	1
ОК 7	Аудіовиробництво	4,5	Диференційо ваний залік	1
ОК 8	Постановка голосу	4,5	Диференційо ваний залік	1
ОК 9	Медіаекономіка	4,5	Екзамен	1
ОК 10	Відеовиробництво	3,5	Диференційо ваний залік	2
ОК 11	Медіапсихологія	3,5	Диференційо ваний залік	2
ОК 12	Основи наукових досліджень	3,5	Диференційо ваний залік	2
ОК 13	Політологія	3,5	Екзамен	3
ОК 14	Українська мова (за професійним спрямуванням)	3,0	Екзамен	3
ОК 15	Курсова робота з дисципліни «Українська мова (за професійним спрямуванням)»	1	Захист	3
ОК 16	Спічрайтинг	3,5	Екзамен	3
ОК 17	Друга іноземна мова	8,0	Диференційо ваний залік	3-4
ОК 18	Плагіат і академічна доброчесність	4,5	Диференційо ваний залік	4
ОК 19	Теорія і практика перекладу другої іноземної мови	3,5	Екзамен	5
ОК 20	Копірайтинг	3,5	Диференційо ваний залік	5
ОК 21	Медіамистецтво	3,0	Екзамен	5
ОК 22	Курсова робота з дисципліни «Медіамистецтво»	1	Захист	5
ОК 23	Практикум перекладу другої іноземної мови	3,5	Диференційо ваний залік	6

	ОСВІТНЬО-ПРОФЕСІЙНА ПРОГРАМА «ЖУРНАЛІСТИКА» спеціальність 061 «Журналістика» галузь знань 06 «Журналістика»	Шифр документа	УНТ ОПП
		стор. 10 з 15	

ОК 24	Комунікативістика	3,5	Диференційований залік	7
ОК 25	Фотожурналістика	4,5	Диференційований залік	1
ОК 26	Історія журналістики	6,0	Екзамен	2
ОК 27	Правозахисна журналістика	2,0	Екзамен	4
ОК 28	Курсова робота з дисципліни «Правозахисна журналістика»	1	Захист	4
ОК 29	Стилістика української мови	3,5	Екзамен	5
ОК 30	Інтернет-журналістика	4,5	Екзамен	6
ОК 31	Дизайн періодичних видань	3,0	Екзамен	6
ОК 32	Курсова робота з дисципліни «Дизайн періодичних видань»	1	Захист	6
ОК 33	Еристика	3,5	Диференційований залік	6
ОК 34	Історія світової літератури	3,5	Екзамен	7
ОК 35	Методика роботи прес-секретаря	3,0	Екзамен	7
ОК 36	Курсова робота з дисципліни «Методика роботи прес-секретаря»	1	Захист	7
ОК 37	Медіапродюсування	3,5	Екзамен	7
ОК 38	Літературно-художня критика в засобах масової інформації Комплексний державний екзамен з іноземної мови	4,0	Екзамен	8
ОК 39	Курсова робота з дисципліни «Літературно-художня критика в засобах масової інформації»	1	Захист	8
ОК 40	Нові медіа	4,0	Диференційований залік	8
ОК 41	Навчальна практика «Вступ до журналістики»	3,0	Захист звіту	2
ОК 42	Творча практика	3,0	Захист звіту	6
ОК 43	Виробнича практика	3,0	Захист звіту	6
ОК 44	Переддипломна практика	3,0	Захист звіту	8
ОК 45	Кваліфікаційна робота	6,0	Захист роботи	8
Загальний обсяг обов'язкових компонент:		180,0		
Вибіркові компоненти*				
ВК 1	Дисципліна 1	4,0	Диференційований залік	
ВК 2	Дисципліна 2	4,0	Диференційований залік	
..	
ВК 15	Дисципліна 15	4,0	Диференційований залік	
Загальний обсяг вибірових компонент		60 кредитів ЄКТС		
Загальний обсяг освітньо-професійної програми		240 кредитів ЄКТС		

**Реалізація права здобувачів вищої освіти на вільний вибір навчальних дисциплін та створення індивідуальної освітньої траєкторії регламентується Законом України «Про вищу освіту» та внутрішніми нормативними актами УНТ. Вибіркові компоненти обираються здобувачами вищої освіти із каталогів рекомендованих та альтернативних вибіркових дисциплін.*

2.2. Структурно-логічна схема освітньо-професійної програми

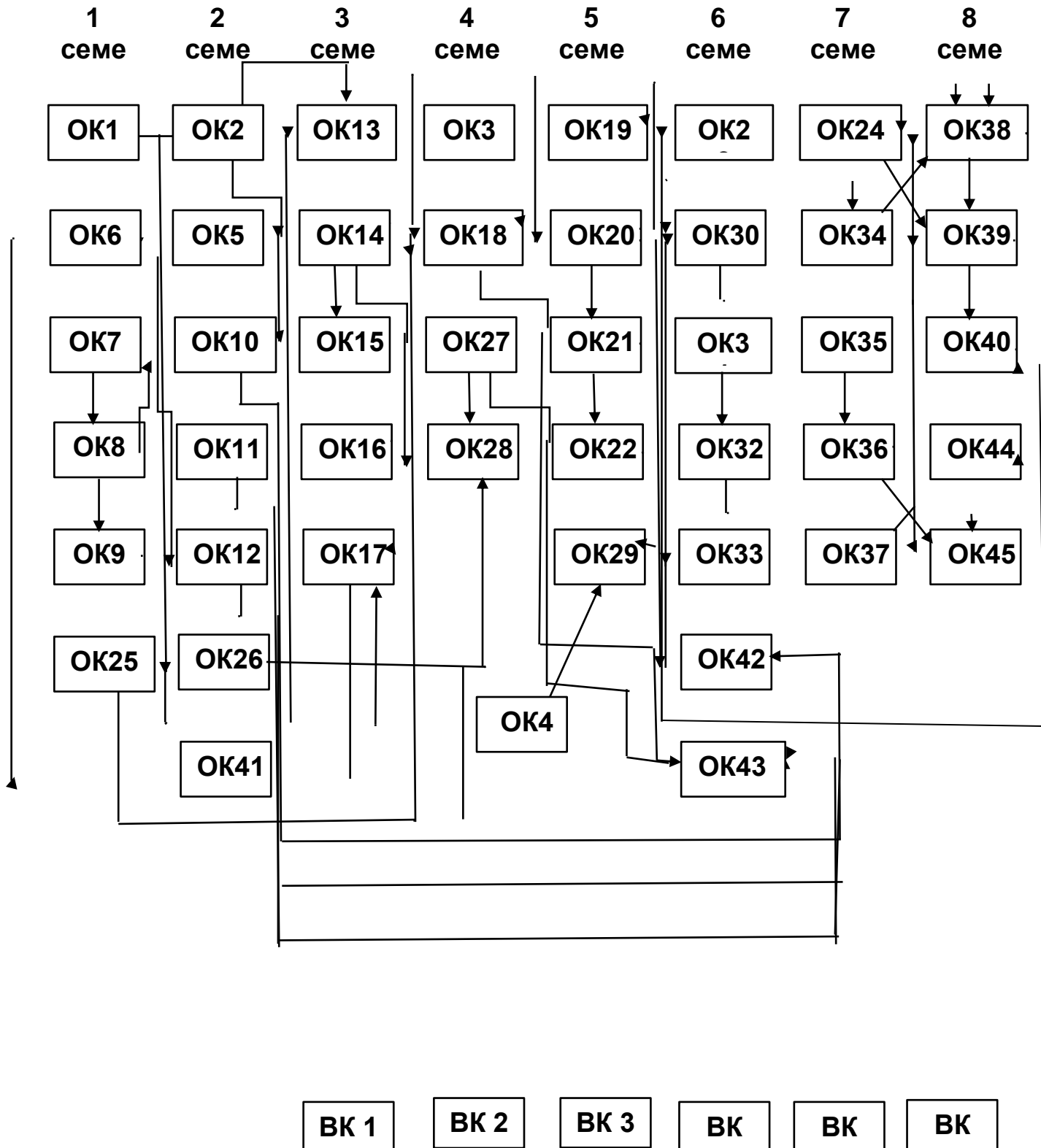

	ОСВІТНЬО-ПРОФЕСІЙНА ПРОГРАМА «ЖУРНАЛІСТИКА» спеціальність 061 «Журналістика» галузь знань 06 «Журналістика»	Шифр документа	УНТ ОПП
		стор. 15 з 15	

6. Перелік нормативних документів, на яких базується освітньо-професійна програма

1. «Про освіту»: Закон України від 05.09.2017 № 2145-VIII [Електронний ресурс]. – режим доступу: <http://zakon.rada.gov.ua/laws/show/2145-19>
2. «Про вищу освіту»: Закон України від 01.07.2014 № 1556-VII [Електронний ресурс]. – режим доступу: <http://zakon4.rada.gov.ua/laws/show/1556-18>
3. Постанова Кабінету Міністрів України від 25.06.2020 р. № 519 «Про внесення змін у додаток до постанови Кабінету Міністрів України від 23 листопада 2011 р. № 1341».
4. Про затвердження переліку галузей знань і спеціальностей, за якими здійснюється підготовка здобувачів вищої освіти: Постанова Кабінету Міністрів України від 29.04.2015 р. № 266 [Електронний ресурс]. – режим доступу: <http://zakon2.rada.gov.ua/laws/show/266-2015-%D0%BF>
5. Класифікація видів економічної діяльності : ДК 009:2010. – На заміну ДК 009:2005; Чинний від 2012-01-01. – (Національний класифікатор України).
6. Класифікатор професій ДК 003:2010. – На заміну ДК 003:2005; Чинний від 2010-11-01. – (Національний класифікатор України).
7. Стандарт вищої освіти України: перший (бакалаврський) рівень, галузь знань 06 «Журналістика», спеціальність 061 «Журналістика». Стандарт вищої освіти затверджено і введено в дію наказом Міністерства освіти і науки України від 20.06.2019 р. № 864.