



ОСВІТНЬО-ПРОФЕСІЙНА ПРОГРАМА
«Особиста та майнова безпека»
(найменування ОПП)

Першого (бакалаврського) рівня вищої освіти

за спеціальністю	256 «Національна безпека (за окремими сферами забезпечення і видами діяльності)»
галузі знань	25 «Воєнні науки, національна безпека, безпека державного кордону»

	ОСВІТНЬО-ПРОФЕСІЙНА ПРОГРАМА «Особиста та майнова безпека» Спеціальність 256 Національна безпека (за окремими сферам изабезпечення і видами діяльності) Рівень вищої освіти - перший (бакалаврський)	Шифр документа	УНТ ОПП
	стор. 2 з 13		

1. Профіль освітньо-професійної програми

Розділ 1. Загальна інформація		
1.1.	Повна назва закладу вищої освіти та структурного підрозділу	Університет новітніх технологій Кафедра Правознавства
1.2.	Ступінь вищої освіти та назва кваліфікації мовою оригіналу	ОС «Бакалавр» Бакалавр національної безпеки
1.3.	Офіційна назва освітньо-професійної програми	Особиста та майнова безпека
1.4.	Тип диплому та обсяг освітньо-професійної програми	Диплом бакалавра, одиничний, 240 кредитів ЄКТС, термін навчання 3 роки 10 місяців (денна форма навчання) / 4 роки 6 місяців (заочна форма навчання)
1.5.	Акредитаційна інституція	
1.6.	Період акредитації	Акредитується вперше.
1.7.	Цикл/рівень	6 рівень Національної рамки кваліфікацій України (НРК України), перший цикл Європейського простору вищої освіти (FQ-EHEA), 6 рівень Європейської рамки кваліфікацій для навчання впродовж життя (EQF-LLL).
1.8.	Передумови	Вступ на навчання на освітньо-професійну програму обсягом 240 кредитів ЄКТС здійснюється на базі повної загальної середньої освіти
1.9.	Форма навчання	денна, заочна
1.10.	Мова(и) викладання	українська
1.11.	Інтернет-адреса постійного розміщення опису освітньо-професійної програми	https://unt.edu.ua/navchalno-metodychne-zabezpechennya-dysczyplin
Розділ 2. Ціль освітньо-професійної програми		
2.1.	Ціль освітньої-професійної програми полягає в підготовці фахівців, конкурентоспроможних на ринку праці, здатних розв'язувати складні спеціалізовані задачі та практичні проблеми в галузі філології (зокрема китайської філології і спеціального перекладу), що характеризуються комплексністю та невизначеністю умов, а саме в діяльності, пов'язаній з аналізом, творенням (зокрема перекладом) і оцінюванням письмових та усних текстів різних жанрів і стилів, організацією успішної комунікації різними мовами.	
Розділ 3. Характеристика освітньо-професійної програми		
3.1.	Предметна область (Об'єкт діяльності, теоретичний зміст)	Об'єктами вивчення та професійної діяльності бакалавра філології є мова(и) (в теоретичному / практичному, синхронному / діахронному, стилістичному, соціокультурному та інших аспектах); література; жанрово-стильові різновиди текстів; переклад; міжособистісна, міжкультурна та масова комунікація в усній і письмовій формі. Теоретичний зміст предметної галузі становить

	ОСВІТНЬО-ПРОФЕСІЙНА ПРОГРАМА «Особиста та майнова безпека» Спеціальність 256 Національна безпека (за окремими сферам изабезпечення і видами діяльності) Рівень вищої освіти - перший (бакалаврський)	Шифр документа	УНТ ОПП
	стор. 3 з 13		

		система базових наукових теорій, концепцій, принципів, категорій, методів і понять філології.
3.2.	Орієнтація освітньо-професійної програми	Програма має прикладну орієнтацію. Освітньо-професійна програма освітнього ступеня бакалавра, базується на загальновідомих наукових результатах філологічної науки, у рамках яких можлива подальша професійна кар'єра у галузі перекладу, міжмовної комунікації та викладання іноземної мови.
3.3.	Основний фокус освітньо-професійної програми	Мова в теоретичному, практичному, соціокультурному та інших аспектах; переклад; комунікація в усній і письмовій формі. Ключові слова: китайська філологія, лінгвістика, друга східна мова, переклад
3.4.	Особливості освітньо-професійної програми	Програма спрямована на підготовку філолога, який є фахівцем з китайської мови, володіє другою іноземною мовою, здатний виконувати різні види перекладу. Особливістю програми є викладання переважної більшості професійно-орієнтованих дисциплін китайською мовою.
Розділ 4. Придатність випускників до працевлаштування та подальшого навчання		
4.1.	Придатність до працевлаштування	Випускники отримують можливість працевлаштування на підприємствах (організаціях, установах) різних форм власності в області філології, лінгвістики та перекладу на посадах, визначених чинною редакцією Національного класифікатора України: Класифікатор професій (ДК 003:2010) в межах відповідної спеціальності. Випускники можуть працювати в науковій, літературно-видавничій та освітній галузях; у засобах масової інформації; у різноманітних фондах, спілках, фундаціях гуманітарного спрямування, закладах культури; у різних галузях господарства, де потрібні послуги зі створення, аналізу, перекладу, оцінювання текстів
4.2.	Подальше навчання	Продовження навчання здобувачів вищої освіти для отримання освітнього ступеня «Магістр». Набуття додаткових кваліфікацій у системі післядипломної освіти.
Розділ 5. Викладання та оцінювання		

	ОСВІТНЬО-ПРОФЕСІЙНА ПРОГРАМА «Особиста та майнова безпека» Спеціальність 256 Національна безпека (за окремими сферам изабезпечення і видами діяльності) Рівень вищої освіти - перший (бакалаврський)	Шифр документа	УНТ ОПП
	стор. 4 з 13		

5.1.	Викладання та навчання (методи, методики, технології, інструменти та обладнання)	Студентоцентризований підхід у навчанні. Загальнонаукові та спеціальні філологічні методи аналізу лінгвістичних одиниць, методи і методики дослідження мови і літератури, інформаційно-комунікаційні технології, зокрема програми комп'ютерного перекладу та мультимедійні технології навчання перекладу. Технології дистанційного навчання, що реалізуються за допомогою комп'ютерної техніки, шляхом проведення онлайн занять, використання сервісів для роботи з відео, створення тестів, презентацій, візуалізацій, забезпечення зворотного зв'язку з аудиторією.
5.2.	Оцінювання	Екзамени, тести, звіти з практик, курсові роботи, презентації, поточний контроль, атестаційний екзамен.
Розділ 6. Програмні компетентності		
6.1.	Інтегральна Компетентність (ІК)	Здатність розв'язувати складні спеціалізовані задачі та практичні проблеми в галузі філології (лінгвістики, перекладу) в процесі професійної діяльності або навчання, що передбачає застосування теорій та методів філологічної науки і характеризується комплексністю та невизначеністю умов.
6.2.	Загальні компетентності (ЗК)	ЗК1. Здатність спілкуватися державною мовою як усно, так і письмово. ЗК2. Здатність до пошуку, опрацювання та аналізу інформації з різних джерел. ЗК3. Уміння виявляти, ставити та вирішувати проблеми. ЗК4. Здатність учитися й оволодівати сучасними знаннями. ЗК5. Здатність реалізувати свої права і обов'язки як члена суспільства, усвідомлювати цінності громадянського (вільного демократичного) суспільства та необхідність його сталого розвитку, верховенства права, прав і свобод людини і громадянина в Україні. ЗК6. Здатність працювати в команді та автономно. ЗК7. Здатність спілкуватися іноземною мовою. ЗК8. Здатність зберігати та примножувати моральні, культурні, наукові цінності і досягнення суспільства на основі розуміння історії та закономірностей розвитку предметної області, її місця у загальній системі знань про природу і суспільство та у розвитку суспільства, техніки і технологій, використовувати різні види та форми рухової активності для

	ОСВІТНЬО-ПРОФЕСІЙНА ПРОГРАМА «Особиста та майнова безпека» Спеціальність 256 Національна безпека (за окремими сферами із забезпечення і видами діяльності) Рівень вищої освіти - перший (бакалаврський)	Шифр документа	УНТ ОПП
	стор. 5 з 13		

		<p>активного відпочинку та ведення здорового способу життя.</p> <p>ЗК9. Здатність до абстрактного мислення, аналізу та синтезу.</p> <p>ЗК10. Здатність застосовувати знання у практичних ситуаціях.</p> <p>ЗК11. Здатність проведення досліджень на належному рівні.</p> <p>ЗК12. Навички використання інформаційних і комунікаційних технологій.</p> <p>ЗК13. Здатність бути критичним і самокритичним.</p>
6.3.	Фахові компетентності (ФК)	<p>ФК1. Усвідомлення структури філологічної науки та її теоретичних основ.</p> <p>ФК2. Здатність використовувати в професійній діяльності знання про мову як особливу знакову систему, її природу, функції, рівні.</p> <p>ФК3. Здатність використовувати в професійній діяльності знання з теорії та історії мови, що вивчається.</p> <p>ФК4. Здатність аналізувати діалектні та соціальні різновиди мов, що вивчаються, описувати соціолінгвальну ситуацію.</p> <p>ФК5. Усвідомлення засад і технологій створення текстів різних жанрів і стилів державною та іноземними мовами.</p> <p>ФК6. Здатність використовувати в професійній діяльності знання про основні тенденції розвитку світового літературного процесу.</p> <p>ФК7. Здатність використовувати в професійній діяльності знання про основні періоди розвитку літератури, що вивчається, від давнини до ХХІ століття, еволюцію напрямів, жанрів і стилів, чільних представників та художні явища.</p> <p>ФК8. Здатність вільно, гнучко й ефективно використовувати мови, що вивчаються, в усній та письмовій формі, у різних жанрово-стильових різновидах і реєстрах спілкування (офіційному, неофіційному, нейтральному), для розв'язання комунікативних завдань у різних сферах життя.</p> <p>ФК9. Розуміння сутності й соціальної значущості професії перекладача.</p> <p>ФК10. Здатність до інтерпретації та перекладу текстів.</p> <p>ФК11. Здатність до збирання й аналізу, систематизації та інтерпретації мовних, літературних фактів, філологічного аналізу.</p> <p>ФК12. Здатність вільно оперувати спеціальною термінологією для розв'язання професійних</p>

	ОСВІТНЬО-ПРОФЕСІЙНА ПРОГРАМА «Особиста та майнова безпека» Спеціальність 256 Національна безпека (за окремими сферами із забезпечення і видами діяльності) Рівень вищої освіти - перший (бакалаврський)	Шифр документа	УНТ ОПП
	стор. 6 з 13		

		завдань. ФК13. Здатність здійснювати лінгвістичний аналіз текстів різних стилів і жанрів, здатність здійснювати перекладознавчий аналіз. ФК14. Здатність адекватно використовувати китайську та українську термінологію для розв'язання професійних завдань. ФК15. Здатність до організації ділової комунікації.
--	--	---

Розділ 7. Програмні результати навчання

7.1.	Програмні результати навчання	ПРН1. Розуміти фундаментальні принципи буття людини, природи, суспільства. ПРН2. Знати і розуміти основні поняття, теорії та концепції лінгвістики та теорії перекладу, уміти застосовувати їх у професійній діяльності. ПРН3. Мати навички управління комплексними діями або проектами при розв'язанні складних проблем у професійній діяльності та нести відповідальність за прийняття рішень у непередбачуваних умовах. ПРН4. Характеризувати діалектні та соціальні різновиди мов, що вивчаються, описувати соціолінгвальну ситуацію. ПРН5. Мати сучасні уявлення про сутність перекладу як виду мовленнєвої діяльності, перекладацькі стратегії, основні моделі перекладу, номенклатуру і сутність трансформаційно-адаптивних засобів та способів їх використання. ПРН6. Розуміти специфіку професійної діяльності перекладача. ПРН7. Знати й розуміти систему мови, загальні властивості літератури як мистецтва слова, історію мови і літератури, що вивчаються, і вміти застосовувати ці знання у професійній діяльності. ПРН8. Володіти китайською та українською технічною термінологією та адекватно використовувати її для розв'язання професійних завдань. ПРН9. Знати норми літературної мови та вміти їх застосовувати у практичній діяльності. ПРН10. Ефективно працювати з інформацією: добирати необхідну інформацію з різних джерел, зокрема з фахової літератури та електронних баз, критично аналізувати й інтерпретувати її, впорядковувати, класифікувати й систематизувати.
------	-------------------------------	--

	ОСВІТНЬО-ПРОФЕСІЙНА ПРОГРАМА «Особиста та майнова безпека» Спеціальність 256 Національна безпека (за окремими сферам изабезпечення і видами діяльності) Рівень вищої освіти - перший (бакалаврський)	Шифр документа	УНТ ОПП
	стор. 7 з 13		

		<p>ПРН11. Організувати процес свого навчання й самоосвіти.</p> <p>ПРН12. Співпрацювати з колегами, представниками інших культур та релігій, прибічниками різних політичних поглядів тощо.</p> <p>ПРН13. Вільно спілкуватися з професійних питань із фахівцями та нефахівцями державною та іноземними мовами усно й письмово, використовувати їх для організації ефективної міжкультурної комунікації.</p> <p>ПРН14. Розуміти основні проблеми філології та підходи до їх розв'язання із застосуванням доцільних методів та інноваційних підходів.</p> <p>ПРН15. Використовувати інформаційні й комунікаційні технології для вирішення складних спеціалізованих задач і проблем професійної діяльності.</p> <p>ПРН16. Аналізувати мовні одиниці, визначати їх взаємодію та характеризувати мовні явища і процеси, що їх зумовлюють;</p> <p>ПРН17. Аналізувати й інтерпретувати літературні твори, визначати їх специфіку й місце в літературному процесі.</p> <p>ПРН18. Використовувати мови, що вивчаються, в усній та письмовій формі, у різних жанрово-стильових різновидах і реєстрах спілкування (офіційному, неофіційному, нейтральному), для розв'язання комунікативних завдань у побутовій, суспільній, навчальній, професійній, науковій сферах життя.</p> <p>ПРН19. Мати навички участі в наукових та/або прикладних дослідженнях у галузі філології.</p> <p>ПРН20. Збирати, аналізувати, систематизувати й інтерпретувати факти мови й мовлення й використовувати їх для розв'язання складних задач і проблем у спеціалізованих сферах професійної діяльності та/або навчання.</p> <p>ПРН21. Знати принципи, технології і прийоми створення усних і письмових текстів різних жанрів і стилів державною та іноземною мовами.</p> <p>ПРН22. Здійснювати філологічний, лінгвістичний, перекладознавчий аналіз текстів різних стилів і жанрів.</p>
--	--	--

Розділ 8. Ресурсне забезпечення реалізації програми

8.1.	Кадрове забезпечення	Штатні науково-педагогічні працівники, які залучені до реалізації освітньої складової ОПП, відповідно до ліцензійних вимог мають науковий ступінь та/або вчене звання, є провідними фахівцями у відповідній галузі, а
------	----------------------	---

	ОСВІТНЬО-ПРОФЕСІЙНА ПРОГРАМА «Особиста та майнова безпека» Спеціальність 256 Національна безпека (за окремими сферам изабезпечення і видами діяльності) Рівень вищої освіти - перший (бакалаврський)	Шифр документа	УНТ ОПП
	стор. 8 з 13		

		також мають необхідний стаж наукової та педагогічної роботи.
8.2.	Матеріально-технічне забезпечення	Якісне викладання компонентів ОПП забезпечується за допомогою комп'ютерного класу, навчальної лабораторії сучасних технологій навчання перекладу, обладнаних персональними комп'ютеризованими навчальними місцями з сучасним програмним забезпеченням Навчальні аудиторії кафедри обладнані комп'ютерами та мультимедійними проекторами.
8.3	Інформаційне та навчально-методичне забезпечення	Через електронний репозитарій УНТ забезпечено доступ кожного студента до електронних навчально-методичних комплексів та навчально-методичних матеріалів з компонентів програми; забезпечено доступ студентів до мережі Інтернет. Всі студенти забезпечені навчальними посібниками з компонентів ОПП.
Розділ 9. Академічна мобільність		
9.1.	Національна кредитна мобільність	На основі двосторонніх договорів між вищими навчальними закладами України.
9.2.	Міжнародна кредитна мобільність	У рамках програми ЄС Еразмус+ на основі двосторонніх договорів між ПВНЗ Університет новітніх технологій та навчальними закладами країн-партнерів.

2. Перелік компонент освітньо-професійної програми та їх логічна послідовність

2.1. Перелік компонент ОПП

Код н/д	Компоненти освітньо-професійної програми (навчальні дисципліни, курсові проекти (роботи), практики, кваліфікаційна робота)	Кількість кредитів	Форма підсумкового контролю	Семестр
1	2	3	4	
Обов'язкові компоненти				
ОК1	Історія української державності та культури	3,0	екзамен	1
ОК 2	Ділова українська мова	3,0	екзамен	2
ОК3	Філософія	3,5	екзамен	4
ОК4	Фізичне виховання та самовдосконалення	3,0	диференційований залік	2
ОК5	Вступ до мовознавства	3,0	екзамен	1
ОК6	Латинська мова	3,0	диференційований залік	1
ОК7	Історія зарубіжної літератури	7,0	диференційований залік, екзамен	1, 2
ОК8	Практика усного та писемного мовлення (китайська мова)	24,0	екзамен	1, 2, 3
ОК9	Практична фонетика китайської мови	3,0	диференційований залік	1

	ОСВІТНЬО-ПРОФЕСІЙНА ПРОГРАМА «Особиста та майнова безпека» Спеціальність 256 Національна безпека (за окремими сферам изабезпечення і видами діяльності) Рівень вищої освіти - перший (бакалаврський)	Шифр документа	УНТ ОПП
	стор. 9 з 13		

OK10	Практична граматики китайської мови	14,0	диференційований залік, екзамен	1, 2, 3
OK11	Теоретична фонетика китайської мови	3,0	диференційований залік	2
OK12	Сучасні інформаційні технології в перекладацькій діяльності	3,0	диференційований залік	2
OK13	Практичний курс другої іноземної мови та переклад	34,5	диференційований залік, екзамен	3-8
OK14	Порівняльна лексикологія китайської та української мов	3,5	екзамен	4
OK15	Практичний курс китайської мови	23,5	диференційований залік, екзамен	4-8
OK16	Порівняльна граматики китайської та української мов	2,5	екзамен	5
OK17	Практика перекладу галузевої літератури	18	екзамен	5-8
OK18	Теорія перекладу	3,5	екзамен	6
OK19	Стилістика китайської мови	3,0	екзамен	7
OK20	Історія китайської мови	4,0	диференційований залік	8
OK 21	Курсова робота з порівняльної лексикології китайської та української мов	1,0	захист	4
OK22	Курсова робота з порівняльної граматики китайської та української мов	1,0	захист	5
OK23	Курсова робота з практики перекладу галузевої літератури	1,0	захист	7
OK24	Фахова ознайомлювальна практика	3,0	диференційований залік	2
OK25	Комп'ютерно-перекладацька практика	3,0	диференційований залік	4
OK26	Перекладацька практика	4,5	диференційований залік	6
OK27	Атестаційний екзамен	1,5	екзамен	8
Загальний обсяг обов'язкових компонент:		180 кредитів ЄКТС		
Вибіркові компоненти*				
BK1		4,0	диференційований залік	
BK2		4,0	диференційований залік	
...	
BK15		4,0	диференційований залік	
Загальний обсяг вибірових компонент		60 кредитів ЄКТС		
Загальний обсяг освітньо-професійної програми		240 кредитів ЄКТС		

**Реалізація права здобувачів вищої освіти на вільний вибір навчальних дисциплін та створення індивідуальної освітньої траєкторії регламентується Законом України «Про вищу освіту» та внутрішніми нормативними актами ПВНЗ УНТ. Вибіркові компоненти обираються здобувачами вищої освіти із каталогів рекомендованих та альтернативних вибірових дисциплін.*

	ОСВІТНЬО-ПРОФЕСІЙНА ПРОГРАМА «Особиста та майнова безпека» Спеціальність 256 Національна безпека (за окремими сферам изабезпечення і видами діяльності) Рівень вищої освіти - перший (бакалаврський)	Шифр документа	УНТ ОПП
		стор. 10 з 13	

2.2. Структурно-логічна схема ОПП

1 семестр 2 семестр 3 семестр 4 семестр 5 семестр 6 семестр 7 семестр 8 семестр

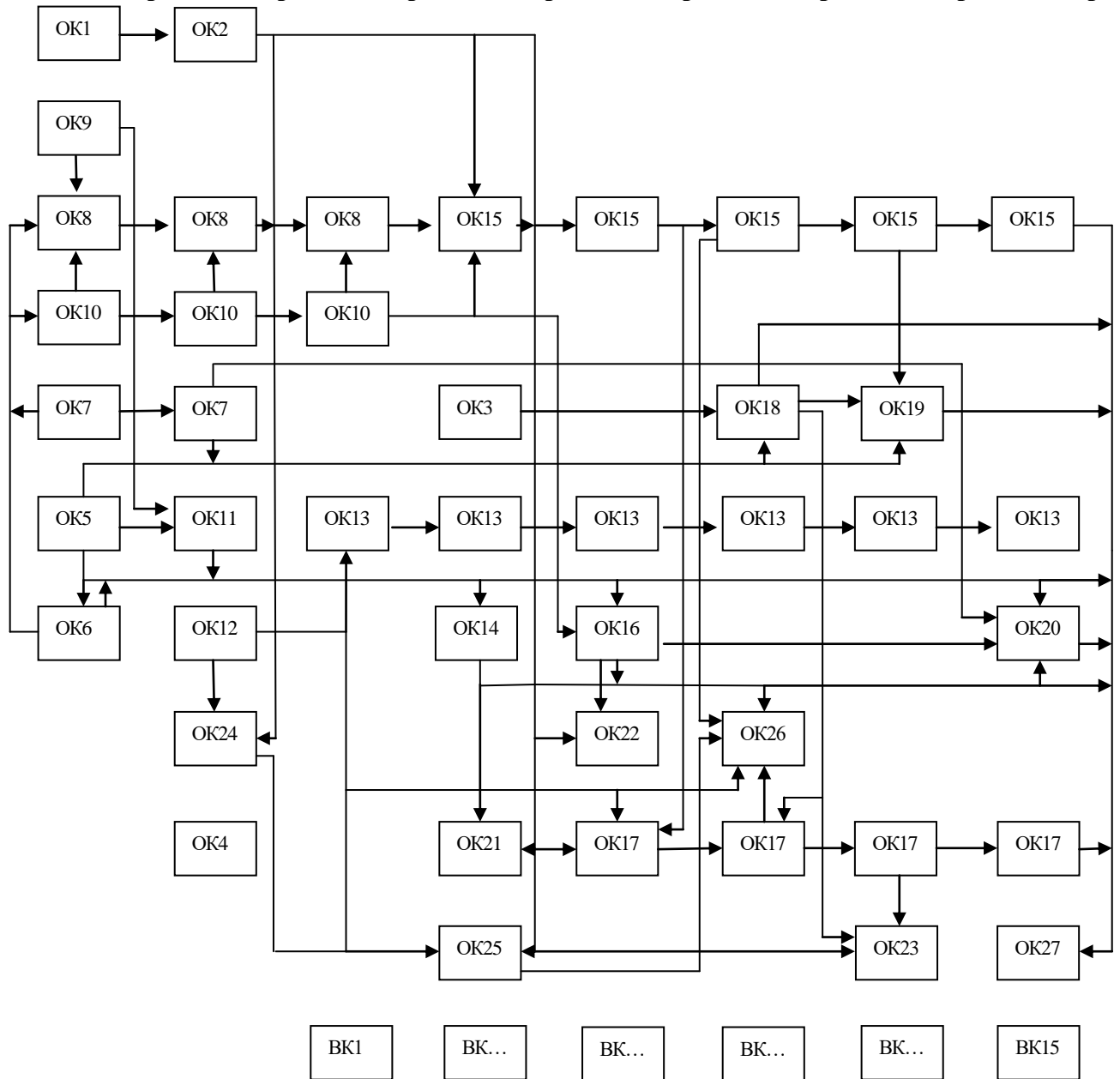

3. Форма атестації здобувачів вищої освіти

Форми атестації здобувачів вищої освіти	Атестація здобувачів вищої освіти здійснюється у формі атестаційного екзамену
Вимоги до атестаційного екзамену	Атестаційний екзамен має забезпечити оцінювання досягнення результатів навчання, визначених освітньою програмою



**4. Матриця відповідності програмних компетентностей
 компонентам освітньо-професійної програми**

компоненти компетентності	ОК1	ОК2	ОК3	ОК4	ОК5	ОК6	ОК7	ОК8	ОК9	ОК10	ОК11	ОК12	ОК13	ОК14	ОК15	ОК16	ОК17	ОК18	ОК19	ОК20	ОК21	ОК22	ОК23	ОК24	ОК25	ОК26	ОК27	БК1	БК2	...	БК15	
ПК	x	x	x	x	x	x	x	x	x	x	x	x	x	x	x	x	x	x	x	x	x	x	x	x	x	x						
ЗК1		x											x				x															
ЗК2												x									x	x	x									
ЗК3												x					x	x			x	x	x		x	x						
ЗК4												x					x															
ЗК5	x		x																													
ЗК6																	x															
ЗК7								x	x	x			x		x																	
ЗК8	x			x																												
ЗК9			x								x					x		x		x	x	x	x									
ЗК10								x		x		x	x				x		x	x	x	x	x	x	x	x	x	x	x	x		
ЗК11																					x	x	x									
ЗК12								x				x			x		x								x	x	x					
ЗК13			x																		x	x	x	x	x	x						
ФК1					x						x			x		x																
ФК2		x			x	x			x	x	x			x		x	x		x	x												
ФК3								x		x	x					x	x		x	x	x	x	x									
ФК4					x											x					x		x									
ФК5		x							x				x		x		x		x													
ФК6																																
ФК7									x													x										
ФК8										x			x		x		x								x	x	x	x				
ФК9																	x	x								x	x					
ФК10						x			x				x				x	x						x	x	x	x	x				
ФК11																						x	x	x								
ФК12																						x	x	x								
ФК13																						x	x	x								
ФК14																	x										x	x				
ФК15		x																									x					

	ОСВІТНЬО-ПРОФЕСІЙНА ПРОГРАМА «Особиста та майнова безпека» Спеціальність 256 Національна безпека (за окремими сферами із забезпечення і видами діяльності) Рівень вищої освіти - перший (бакалаврський)	Шифр документа	УНТ ОПП
			стор. 13 з 13